

TALENT RESERVES THE RIGHT TO MAKE TECHNICAL IMPROVEMENTS AND CHANGE PRICES. ANY USE OF PICTURES, IMAGES OR BRANDS IS FORBIDDEN WITHOUT THE WRITTEN CONSENT OF TALENT.

КОМПАНИЯ TALENT ОСТАВЛЯЕТ ЗА СОБОЙ ПРАВО ОБНОВЛЯТЬ СОСТАВ И ТЕХНИЧЕСКОЕ СОДЕРЖАНИЕ КОЛЛЕКЦИИ, А ТАКЖЕ ИЗМЕНЯТЬ ЦЕНЫ. ЛЮБОЕ ИСПОЛЬЗОВАНИЕ ИЗОБРАЖЕНИЙ, ФОТОГРАФИЙ ИЛИ ТОРГОВОЙ МАРКИ ЗАПРЕЩЕНО БЕЗ ПИСЬМЕННОГО РАЗРЕШЕНИЯ КОМПАНИИ TALENT.



MUX

DISTRIBUTED BY / ДИСТРИБЬЮТЕР:



MUX



MUX

THE MUX COLLECTION WE PRESENT IS THE COLLECTION NUMBER ONE IN DEMAND. ITS CONTEMPORARY OFFICE DESIGN MEETING HIGH QUALITY STANDARDS AT ACCEPTABLE PRICE IS CONSIDERED ONE OF THE MOST POPULAR IN BUSINESS WORLD OFFICE FURNITURE COLLECTIONS. FOLLOWING THE BEST TRADITIONS OF FUNCTIONAL AND RATIONAL DESIGN, WE CREATED THE PREMIUM CLASS MUX COLLECTION FOR YOU TO IMPOSE THE ELEGANCE OF YOUR UNIQUE XX CENTURY STYLE OFFICE INTERIOR.

КОЛЛЕКЦИЯ ОФИСНОЙ МЕБЕЛИ MUX ПО ПРАВУ ЯВЛЯЕТСЯ ОДНОЙ ИЗ САМЫХ ВОСТРЕБОВАННЫХ СРЕДИ ДЕЛОВЫХ ЛЮДЕЙ. ОСНОВНАЯ ПРИЧИНА ЕЕ ПОПУЛЯРНОСТИ - СОЧЕТАНИЕ ПРИЕМЛЕМОЙ ЦЕНЫ И ВЫСОЧАЙШЕГО КАЧЕСТВА МЕБЕЛИ. СПРОЕКТИРОВАННАЯ СОГЛАСНО ИДЕЯМ ФУНКЦИОНАЛЬНОСТИ И РАЦИОНАЛИЗМА, ОПРЕДЕЛИВШИМ СТИЛИСТИКУ ДИЗАЙНА XX ВЕКА, МЕБЕЛЬ MUX СОЗДАСТ НЕПОВТОРИМЫЙ ПО ЭЛЕГАНТНОСТИ СОВРЕМЕННЫЙ ОФИС ПРЕМИУМ-КЛАССА.







THE DESK OFFERED IN THIS COLLECTION WILL ADD A TOUCH OF REFINED DESIGN TO THE HARMONY OF CLASSIC GEOMETRIC FORMS. THE COMBINATION OF SHAPE AND TEXTURE COMPLETED WITH MANY FUNCTIONAL DETAILS MAKE THIS DESK THE KEY ELEMENT OF THE MUX COLLECTION.

ОСОБОГО ВНИМАНИЯ В КОЛЛЕКЦИИ ЗАСЛУЖИВАЕТ ДИЗАЙН ПИСЬМЕННОГО СТОЛА. ИЗЫСКАННОЕ СОПОСТАВЛЕНИЕ ГОРИЗОНТАЛЬНЫХ И ВЕРТИКАЛЬНЫХ ЛИНИЙ ЕГО ГЕОМЕТРИЧНЫХ ОБЪЕМОВ, ГАРМОНИЧНОЕ СОЧЕТАНИЕ ФОРМЫ И ТЕКСТУРЫ МАТЕРИАЛА, ПРОСЧИТАННАЯ ДО МЕЛОЧЕЙ ФУНКЦИОНАЛЬНОСТЬ ДЕЛАЮТ СТОЛ ЦЕНТРАЛЬНЫМ ПРЕДМЕТОМ КОЛЛЕКЦИИ.

R 206R

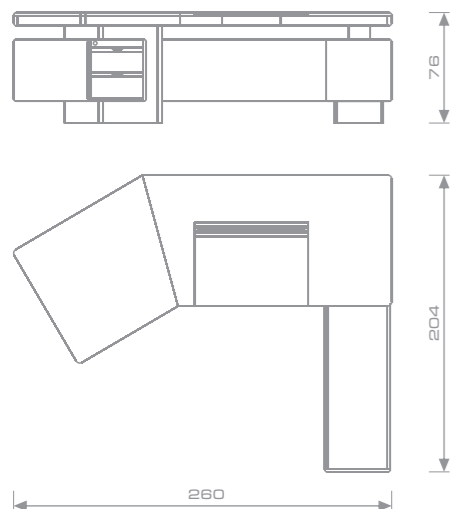

DESK_ ПИСЬМЕННЫЙ СТОЛ
R 206L W260 D204 H76
R 206R W260 D204 H76



THE ADDITION OF MODULE TABLES TO MATCH THE DESK AS WELL AS THE CHOICE OF CONFERENCE TABLES, CABINETS AND WALL PANELS WILL GIVE YOU THE OPPORTUNITY TO EQUIP YOUR OFFICE WITH WIDE VARIETY OF SHAPES.

ТЕМА ПИСЬМЕННОГО СТОЛА ИСКУСНО ОБЫГРЫВАЕТСЯ РЯДОМ СРЕДНИХ И НЕБОЛЬШИХ СТОЛИКОВ, КОТОРЫЕ В КОМБИНАЦИИ СО ШКАФАМИ, ПАНЕЛЯМИ И СТОЛАМИ ПЕРЕГОВОРОВ СОЗДАДУТ БОГАТОЕ РАЗНООБРАЗИЕ МЕБЕЛЬНЫХ КОМПОНОВОК.

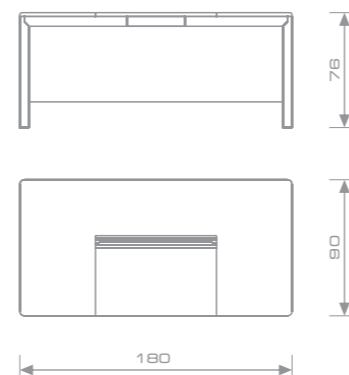

DESK_ ПИСЬМЕННЫЙ СТОЛ
R 226 W180 D90 H76

THE MUX COLLECTION DESKS, WHICH ARE AVAILABLE IN DIFFERENT DESIGNS AND OPTIONAL COLOUR, ARE CREATED IN COMPOSITION WITH VARIETY OF OTHER ELEMENTS GIVING YOU THE OPPORTUNITY TO MAKE AN EXCELLENT CHOICE, WHATEVER YOUR NEEDS.

THE FURNITURE IS VENEERED WITH AMERICAN WALNUT SHEETS TO MAKE YOUR OFFICE COSY WHILE ALL THE SURFACES ARE HANDWORKED OVER TO BRING TO YOUR MODERN OFFICE THE FEELING OF NATURAL HARMONY.

БЛАГОДАря ВАРИАТИВНОСТИ КОНСТРУКЦИЙ И РАЗМЕРОВ ПИСЬМЕННЫХ СТОЛОВ, БОГАТСТВУ СОСТАВА КОЛЛЕКЦИИ А ТАКЖЕ ВОЗМОЖНОСТИ ВЫБРАТЬ ЦВЕТОВОЕ РЕШЕНИЕ, МЕБЕЛЬНАЯ КОМПОЗИЦИЯ ОТ МУХ ИДЕАЛЬНО ВПИШЕТСЯ В ОФИСНОЕ ПРОСТРАНСТВО ЛЮБЫХ РАЗМЕРОВ И СЛОЖНОСТИ.

РУЧНАЯ ОБРАБОТКА ПОВЕРХНОСТЕЙ, ИСПОЛЬЗОВАНИЕ НАТУРАЛЬНЫХ ШПОНОВ АМЕРИКАНСКОГО ОРЕХА В МЕБЕЛИ НОВЫХ ФОРМ ПРИВНЕСУТ В ПРОСТРАНСТВО СОВРЕМЕННОГО ДЕЛОВОГО ЧЕЛОВЕКА ГАРМОНИЮ ЕДИНСТВА С ЖИВОЙ ПРИРОДОЙ.



CREDENZA_ ГРЕДЕНЦИЯ

RL 308 W100 D47 H76
RL 309 W160 D47 H76

RL 308

RL 309

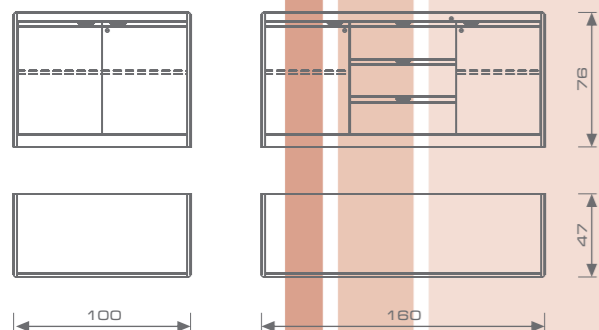

OUR MUX COLLECTION FAVOURABLY COMBINES THE ACCURATE WORK AND THE FUNCTIONAL FORMAT. PRACTICAL HANDLE BARS ARE CREATED TO FIT INTO THE DOORS OF DESKS AND CABINETS ADDING SOME ELEGANCE TO THE COMPOSITION. THE UTILITY DRAWER, FINISHED WITH LEATHER FROM THE INSIDE WILL BECOME THE PERFECT PECULIARITY TO COMPLETE THE IMAGE OF A FUNCTIONAL FURNITURE DESIGN.

БЕССПОРНЫМИ ДОСТОИНСТВАМИ КОЛЛЕКЦИИ МУХ ЯВЛЯЮТСЯ ТЩАТЕЛЬНАЯ ОТДЕЛКА УЗЛОВ И ФУНКЦИОНАЛЬНОСТЬ МЕБЕЛИ. УДОБНЫЕ В ИСПОЛЬЗОВАНИИ РУЧКИ СТОЛОВ И ШКАФОВ ИЗЯЩНО ВПИСАНЫ В ДВЕРЦЫ. ВЫДВИЖНОЙ ЯЩИЧЕК ПИСЬМЕННОГО СТОЛА С КОЖАНЫМ ДНОМ - ВЕЛИКОЛЕПНЫЙ ПРИМЕР ФУНКЦИОНАЛЬНОЙ ПРОРАБОТКИ КАЖДОЙ ДЕТАЛИ.





THE FURNITURE CORNERS ARE ROUNDED IN THE MODERN APPEALING STYLE FOR YOU TO SUCCESSFULLY ROUND OFF CORNERS IN YOUR BUSINESS COMMUNICATION. THE DIGNIFIED APPEARANCE IS EMPHASIZED BY THE AMBER-COLOURED STRIPED AMERICAN WALNUT VENEER SHEETS QUALITY.

ПРИЯТНУЮ РУКЕ И ГЛАЗУ ПЛАСТИЧНОСТЬ МЕБЕЛИ ПРИДАЮТ СКРУГЛЕННЫЕ КРОМКИ, ЗА СЧЕТ КОТОРЫХ У НЕЕ НЕТ ОСТРЫХ УГЛОВ. БЛАГОРОДСТВО МЕБЕЛЬНЫХ ФОРМ ПОДЧЕРКИВАЕТСЯ КАЧЕСТВОМ ПОКРЫТИЯ - ВЕЛИКОЛЕПНО ОБРАБОТАННЫМ ШПОНОМ ПОЛОСАТОГО ЯНТАРНО-КОРИЧНЕВОГО АМЕРИКАНСКОГО ОРЕХА.

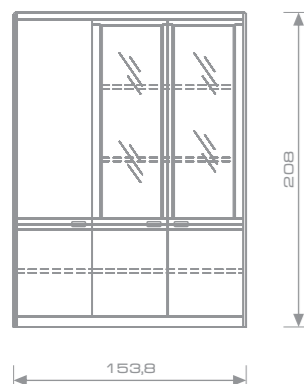

CABINET WITH GLASS AND WOODEN DOORS, COAT RACK, ШКАФ СО СТЕКЛЯНЫМИ И ДЕРЕВЯНЫМИ ДВЕРКАМИ, ВЕШАЛКА ДЛЯ ОДЕЖДЫ
 MUX 1520 W153,8 D47 H208



CONSIDER COMPLETING THE IMAGE OF YOUR OFFICE WITH THE NEGOTIATION AREA IN THE MUX COLLECTION STYLE. THE OFFERED CHOICE OF THE CONFERENCE TABLES WILL ADD TO THE COMFORT AND HARMONY OF YOUR OFFICE INTERIOR.

ПРЕКРАСНЫМ ДОПОЛНЕНИЕМ РАБОЧЕЙ ЗОНЫ СТАНЕТ ПРОСТРАНСТВО ДЛЯ ПЕРЕГОВОРОВ, ОФОРМЛЕННОЕ В СТИЛЕ MUX. РАЗНООБРАЗНЫЕ ФОРМЫ И КОНСТРУКЦИИ СТОЛОВ ДЛЯ ПЕРЕГОВОРОВ НАИЛУЧШИМ ОБРАЗОМ ДОПОЛНЯТ МЕБЕЛЬНУЮ КОМПОЗИЦИЮ

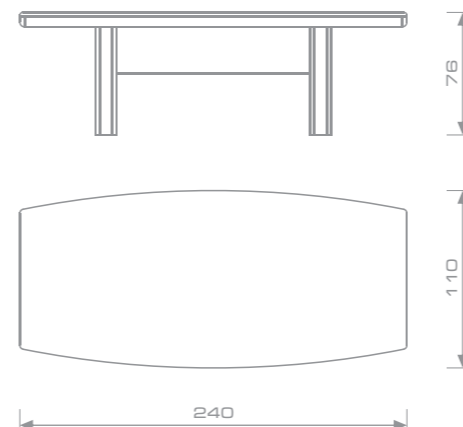

CONFERENCE TABLE. СТОЛ СОВЕЩАНИЙ
 RH 124 W240 D110 H76



THE OPPORTUNITY TO ARRANGE THE TABLES IN ANY SHAPE WILL MEET ALL YOUR REQUIREMENTS TO SUCCEED IN NEGOTIATIONS. OUR RICH SELECTION OF MODULE COMPONENTS IS OFFERED TO GIVE YOU ABSOLUTE FREEDOM IN CHOICE.

БЛАГОДАря МОДУЛЬНЫМ ЭЛЕМЕНТАМ НЕБОЛЬШИЕ СТОЛЫ МОГУТ ОБРАЗОВАВАТЬ СЛОЖНЫЕ ФОРМЫ РАЗЛИЧНЫХ КОНФИГУРАЦИЙ. ПРЕИМУЩЕСТВОМ СТОЛОВ ДЛЯ ПЕРЕГОВОРОВ ТАКЖЕ ЯВЛЯЕТСЯ УДОБСТВО СБОРКИ И ХРАНЕНИЯ МОДУЛЕЙ.



BEING REMARKABLY EASY TO ASSEMBLE AND STORE, THE COMPOSITE CONFERENCE TABLES OF YOUR PERSONAL DESIGN WILL PLACE SOME SPECIAL APPEAL IN YOUR NEGOTIATION AREA.

ИНТЕРЕСНЫЕ КАМЕРНЫЕ ФОРМЫ И НЕОБЫЧНЫЕ СБОРНЫЕ КОМПЛЕКТАЦИИ СТОЛОВ СДЕЛАЮТ ПРОСТРАНСТВО ДЛЯ ПЕРЕГОВОРОВ ИСТИННОЙ ГОРДОСТЬЮ ВАШЕГО ОФИСА.

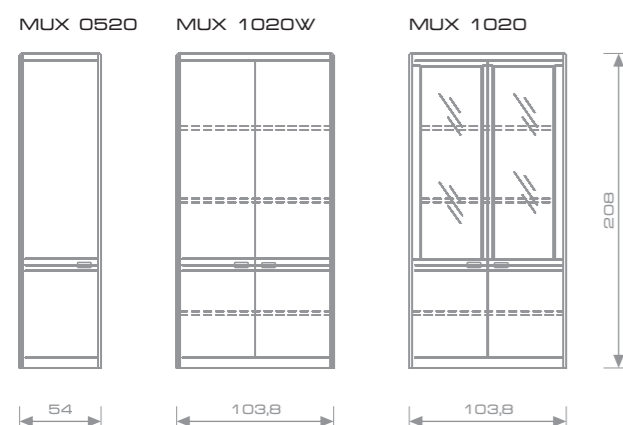

CABINETS_ ШКАФЫ
 MUX 0520 W54 D47 H208
 MUX 1020W W103,8 D47 H208
 MUX 1020 W103,8 D47 H208

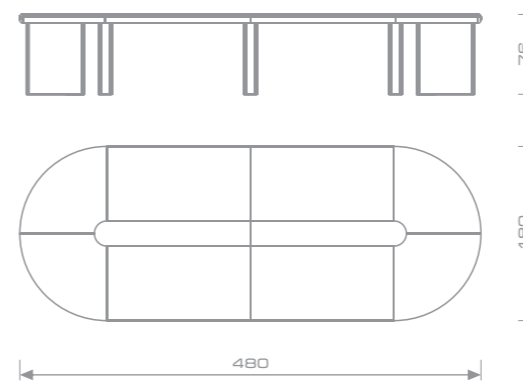

CONFERENCE TABLE_ СТОЛ
 СОВЕЩАНИЙ
 W480 D180 H76

THE SECOND LINE OF MUX COLLECTION IS PRESENTED IN DEEP RED ROSEWOOD COLOUR TO EMPHASIZE THE CLASSIC HARMONY OF GEOMETRIC FORMS.

THIS LINE OFFERS INSPIRATIONAL SOLUTIONS OF CABINET FURNITURE MATCHING BOTH THE UPHOLSTERY COLOUR AND THE SHAPE OF OFFICE CHAIRS, ARMCHAIRS AND SOFAS TO COMPLETE YOUR OFFICE FURNITURE COMPOSITION.

ВТОРАЯ ЛИНИЯ КОЛЛЕКЦИИ МУХ ОТЛИЧАЕТСЯ ГЛУБОКИМ ТЕМНО-КРАСНЫМ ТОНОМ ПАЛИСАНДРА, ПОДЧЕРКИВАЮЩИМ ГЕОМЕТРИЮ МЕБЕЛЬНЫХ ФОРМ.

ВЫБОР ЦВЕТОВОГО РЕШЕНИЯ КОРПУСНОЙ МЕБЕЛИ ПОДДЕРЖИВАЕТСЯ ВОЗМОЖНОСТЬЮ ПОДОБРАТЬ ЦВЕТА И КОНСТРУКЦИИ МЯГКОЙ МЕБЕЛИ, А ТАКЖЕ БОГАТЫМ РАЗНООБРАЗИЕМ КРЕСЕЛ ДЛЯ РУКОВОДИТЕЛЕЙ И ПОСЕТИТЕЛЕЙ.

DESK_ ПИСЬМЕННЫЙ СТОЛ
R 203L W230 D204 H76
R 203R W230 D204 H76

R 203L

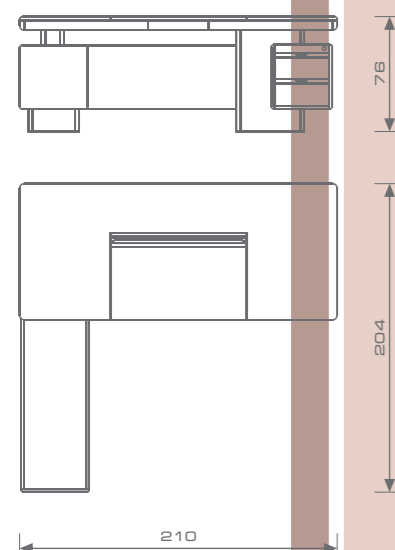

BEING THE KEY ELEMENT OF ANY CONTEMPORARY OFFICE, THE DESKS OFFERED IN THE MUX COLLECTION ARE EQUIPPED WITH THE CABLE TRAY, SOLID DESKTOPS IN A LEATHER FINISH AND ADDITIONAL DETACHABLE UNITS AND THE EXPENSIVE MATERIAL THEY ARE MADE OF EMPHASIZES THE PRESTIGE AND STATUS YOU WANT YOUR BUSINESS TO CONVEY.



ПИСЬМЕННЫЕ СТОЛЫ КОЛЛЕКЦИИ БЛЕСТЯЩЕ ВПИСЫВАЮТСЯ В СОВРЕМЕННУЮ ДЕЛОВУЮ ОБСТАНОВКУ. ОНИ УКОМПЛЕКТОВАНЫ КАБЕЛЬ-КАНАЛОМ, КОЖАНОЙ СТОЛЕШНИЦЕЙ, ПРИСТАВНЫМИ ТУМБАМИ; ИХ ДОРОГОЙ МАТЕРИАЛ ПОЗВОЛЯЕТ ПОДЧЕРКНУТЬ ПРЕСТИЖ ВАШЕГО БИЗНЕСА.







CHOOSING THE MUX COLLECTION WALL PANELS YOU ARE GAINING THE ADVANTAGE OF FUNCTIONAL OFFICE AT ITS BEST. BEING OFFERED IN DIFFERENT COLOUR AND SIZE, THE WALL PANELS DESERVE CONSIDERATION TO FULFIL THE OFFICE COMPOSITION WITH THE CABINETS AND CREDENZA CABINETS.

С ПОМОЩЬЮ СТЕНОВЫХ ПАНЕЛЕЙ MUX ОФИСНОЕ ПРОСТРАНСТВО МОЖНО СДЕЛАТЬ МАКСИМАЛЬНО ФУНКЦИОНАЛЬНЫМ. ВАРИАТИВНОСТЬ РАЗМЕРОВ И ТИПОВ МОДУЛЬНЫХ ЭЛЕМЕНТОВ ПАНЕЛЕЙ ПОЗВОЛЯЕТ СОЗДАВАТЬ САМЫЕ РАЗНООБРАЗНЫЕ КОМПОНОВКИ СО ШКАФАМИ И ГРЕДЕНЦИЯМИ.



DIFFERENT SHAPED DESKS AND CONFERENCE TABLES, MATCHING WALL PANELS AND CABINETS WITH OPTIONAL DOORS WILL PROVIDE A PERFECT ATMOSPHERE TO WORK.

КОМПЛЕКТАЦИИ, СОСТОЯЩИЕ ИЗ ПИСЬМЕННЫХ СТОЛОВ И СТОЛОВ ПЕРЕГОВОРОВ, СОСТАВЛЕННЫХ В СОЧЕТАНИИ СО СТЕНОВЫМИ ПАНЕЛЯМИ И ШКАФАМИ ОФОРМЯТ ДЕЛОВУЮ ЗОНУ ОФИСА С ИЗЯЩЕСТВОМ И ВКУСОМ.

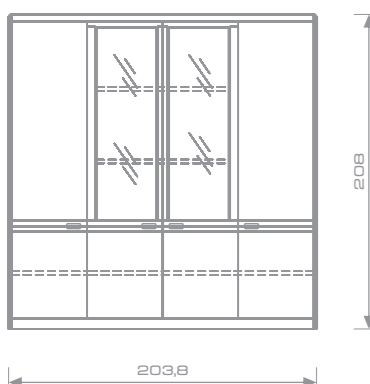

CABINET WITH GLASS AND WOODEN DOORS, COAT RACK. ШКАФ СО СТЕКЛЯНЫМИ И ДЕРЕВЯНЫМИ ДВЕРКАМИ, ВЕШАЛКА ДЛЯ ОДЕЖДЫ
MUX 2020 W203,8 D47 H208

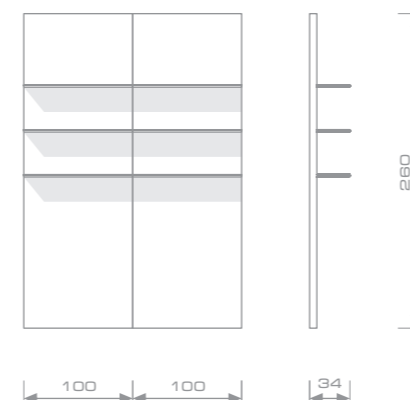

PANEL WITH THREE SPLIT SHELVES. СТЕНОВАЯ ПАНЕЛЬ С ТРЕМЯ ПОЛКАМИ
MUX-P100A W100 D34 H260

THE FURNITURE IS VENEERED WITH AMERICAN WALNUT SHEETS, TO MAKE THE PERFECT MUX COLLECTION IMAGE. DARK BROWN FINISH WILL GIVE YOUR OFFICE AN AIR OF IMPECCABLE COMFORT.

ЭКСКЛЮЗИВНЫМ ПРЕДЛОЖЕНИЕМ ЭТОЙ ЛИНИИ В КОЛЛЕКЦИИ MUX ЯВЛЯЕТСЯ МЕБЕЛЬ С ОСОБОЙ ОБРАБОТКОЙ ШПОНА АМЕРИКАНСКОГО ОРЕХА. ЕЕ МЯГКИЙ ТЕМНО-КОРИЧНЕВЫЙ ЦВЕТ ПРИДАСТ ВАШЕМУ КАБИНЕТУ ИЗЫСКАННОСТЬ И ТЕПЛОТУ.

CONFERENCE TABLE, СТОЛ
СОВЕЩАНИЙ
RH 115 W350 D150 H76

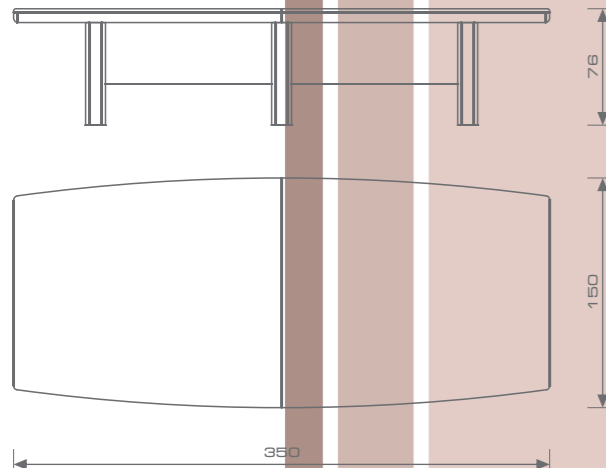



THE OCCASIONAL TABLES, THE COMPACT CREDENZA CABINETS AND THE COSY ARMCHAIRS AND SOFAS OF THE MUX COLLECTION WILL IMPOSE TRUE ELEGANCE AND CHIC. UNUSUAL SHAPES OF SOFAS, WITH VARIOUS COLOUR COMBINATIONS OF WOOD AND LEATHER WILL IDEALLY MATCH THE CABINET FURNITURE TO FORM A PERFECT RECREATION AREA.

ЖУРНАЛЬНЫЕ СТОЛИКИ, НЕБОЛЬШИЕ ГРЕДЕНЦИИ И МЯГКАЯ МЕБЕЛЬ ОТ MUX ПРИВНЕСУТ В ОФИС ИСТИННЫЙ ШИК И ЭЛЕГАНТНОСТЬ. НЕОБЫЧНЫЕ ФОРМЫ ДИВАНОВ, СОЧЕТАНИЯ БЛАГОРОДНЫХ ОТТЕНКОВ ДЕРЕВА И КОЖИ В СОЗВУЧИИ С КОРПУСНОЙ МЕБЕЛЬЮ СОЗДАДУТ ИДЕАЛЬНЫЙ АНСАМБЛЬ И ПРЕКРАСНОЕ МЕСТО ДЛЯ РАБОТЫ И ОТДЫХА.

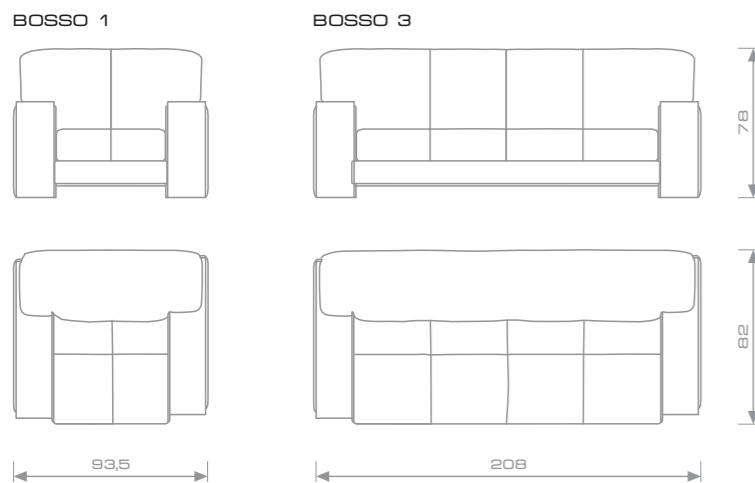

CREATED ESPECIALLY FOR BUSINESS PEOPLE REQUIREMENTS IN A DIGNIFIED ELEGANT MODERN STYLE, THE MUX COLLECTION HIGH QUALITY FURNITURE IS HERE FOR YOU TO MAKE AN ESSENTIAL DIFFERENCE.

ДЕМОНСТРИРУЯ ИЗЯЩЕСТВО СОВРЕМЕННОГО ДИЗАЙНА, СОЗДАННАЯ СО ЗНАНИЕМ ПОТРЕБНОСТЕЙ ДЕЛОВОГО ЧЕЛОВЕКА, МЕБЕЛЬ ВЫСОЧАЙШЕГО КАЧЕСТВА ОТ MUX СТАНЕТ ДЛЯ ВАС НЕЗАМЕНИМОЙ.

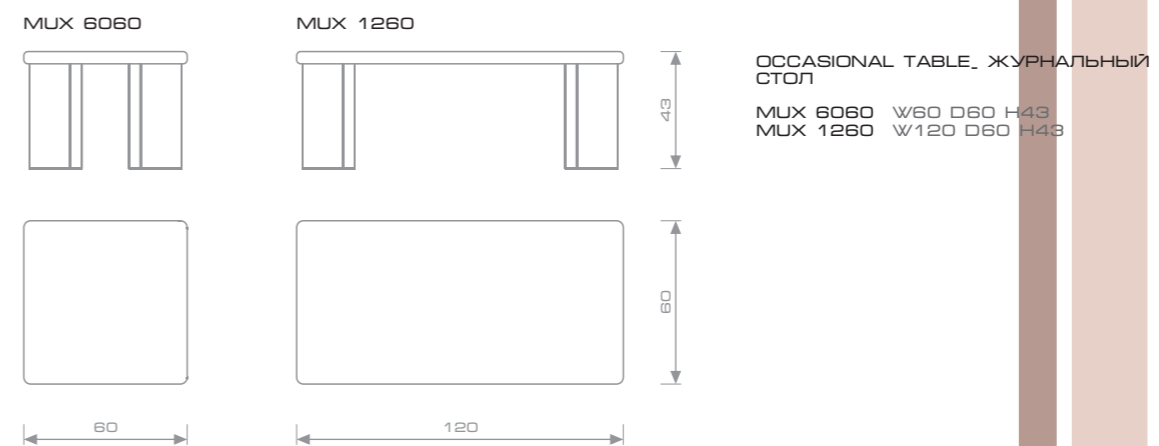

DH 200



ARM-CHAIR

FINISHING: BASE IN CHROMED METAL, SEAT AND BACK IN LEATHER, PNEUMATIC SEAT HEIGHT ADJUSTMENT, 5 POSITION TILT LOCK. AVAILABLE IN TWO VERSIONS: DH200 - WITH HEADREST, DH200M - WITHOUT HEADREST

DH 200 W65 D73 H132
DH 200M W65 D65 H113

DH 200M



КРЕСЛО РУКОВОДИТЕЛЯ

ПОКРЫТИЕ ОСНОВАНИЕ И ХРОМИРОВАННЫЙ МЕТАЛЛ, СИДЕНИЕ И СПИНКА - КОЖА, МУЛЬТИБЛОК С РЕГУЛИРОВКОЙ ВЫСОТЫ И 5 СТУПЕНЧАТОЙ ФИКСАЦИЕЙ НАКЛОНА СПИНКИ. ДВА ВАРИАНТА ИСПОЛНЕНИЯ: DH200 - С ПОДГОЛОВНИКОМ, DH200M - БЕЗ ПОДГОЛОВНИКА

DH 200LA



CHAIR

FINISHING: TUBULAR CHROMED METAL, SEAT AND BACK IN LEATHER.

DH 200LA W65 D65 H105
DH 200LB W65 D65 H105

DH 200LB



СТУЛ

ПОКРЫТИЕ ОСНОВАНИЕ - ХРОМИРОВАННАЯ ТРУБА, СИДЕНИЕ И СПИНКА - КОЖА.



ARM-CHAIR

FINISHING: STRUCTURE AND ARM-RESTS IN LACQUERED WOOD, SEAT AND BACK IN LEATHER, PNEUMATIC SEAT HEIGHT ADJUSTMENT, 5 POSITION TILT LOCK.

DB-13 W71 D63 H130



КРЕСЛО РУКОВОДИТЕЛЯ

ПОКРЫТИЕ ОСНОВАНИЕ И ПОДЛОКОТНИКИ - ЛАКИРОВАННОЕ ДЕРЕВО, СИДЕНИЕ И СПИНКА - КОЖА, МУЛЬТИБЛОК С РЕГУЛИРОВКОЙ ВЫСОТЫ И 5 СТУПЕНЧАТОЙ ФИКСАЦИЕЙ НАКЛОНА СПИНКИ.



DB-13M



ARM-CHAIR

FINISHING: STRUCTURE AND ARM-RESTS IN LACQUERED WOOD, SEAT AND BACK IN LEATHER, PNEUMATIC SEAT HEIGHT ADJUSTMENT, 5 POSITION TILT LOCK.

DB-13M W64 D78 H118

DB-13LA



КРЕСЛО РУКОВОДИТЕЛЯ

ПОКРЫТИЕ ОСНОВАНИЕ И ПОДЛОКОТНИКИ - ЛАКИРОВАННОЕ ДЕРЕВО, СИДЕНИЕ И СПИНКА - КОЖА, МУЛЬТИБЛОК С РЕГУЛИРОВКОЙ ВЫСОТЫ И 5 СТУПЕНЧАТОЙ ФИКСАЦИЕЙ НАКЛОНА СПИНКИ.

DB-13LB



CHAIR

FINISHING: STRUCTURE IN LACQUERED WOOD, SEAT AND BACK IN LEATHER.

DB-13LA W62 D74 H104
DB-13LB W62 D78 H102
DB-13LC W62 D72 H108

DB-13LC



СТУЛ

ПОКРЫТИЕ ОСНОВАНИЕ И ПОДЛОКОТНИКИ - ЛАКИРОВАННОЕ ДЕРЕВО, СИДЕНИЕ И СПИНКА - КОЖА.



ARM-CHAIR

FINISHING: STRUCTURE AND ARM-RESTS IN LACQUERED WOOD, SEAT AND BACK IN LEATHER.

SB 969 W56 D56 H92



КРЕСЛО

ПОКРЫТИЕ ОСНОВАНИЕ И ПОДЛОКОТНИКИ - ЛАКИРОВАННОЕ ДЕРЕВО, СИДЕНИЕ И СПИНКА - КОЖА.



MUX 1



ARM-CHAIR

STRUCTURE: SOLID WOOD.
SEAT AND BACK PADDING:
POLYURETHANE FOAM, DENSITY
30D-20S
FEET: CHROMED METAL
COVERING: LEATHER 2MM THICK
MUX 1 W97 D76 H69

КРЕСЛО

КАРКАС: МАССИВ ДЕРЕВА.
СИДЕНИЕ И СПИНКА: ПОРОЛОН
ПОВЫШЕННОЙ КОМФОРТНОСТИ.
НОЖКИ: ХРОМИРОВАННЫЙ
МЕТАЛЛ.
ПОКРЫТИЕ: НАТУРАЛЬНАЯ КОЖА
ТОЛЩИНОЙ 2ММ.

MUX 3



SOFA

STRUCTURE: SOLID WOOD.
SEAT AND BACK PADDING:
POLYURETHANE FOAM, DENSITY
30D-20S
FEET: CHROMED METAL
COVERING: LEATHER 2MM THICK
MUX 2 W152 D76 H69
MUX 3 W207,5 D76 H69

ДИВАН

КАРКАС: МАССИВ ДЕРЕВА.
СИДЕНИЕ И СПИНКА: ПОРОЛОН
ПОВЫШЕННОЙ КОМФОРТНОСТИ.
НОЖКИ: ХРОМИРОВАННЫЙ
МЕТАЛЛ.
ПОКРЫТИЕ: НАТУРАЛЬНАЯ КОЖА
ТОЛЩИНОЙ 2ММ.

BOSSO 1



ARM-CHAIR

STRUCTURE: SOLID WOOD.
SEAT AND BACK PADDING:
POLYURETHANE FOAM, DENSITY
30D-20S.
ARMREST: LACQUERED WOOD
COVERING: LEATHER 2MM THICK
BOSSO 1 W102 D92 H81

КРЕСЛО

КАРКАС: МАССИВ ДЕРЕВА.
СИДЕНИЕ И СПИНКА: ПОРОЛОН
ПОВЫШЕННОЙ КОМФОРТНОСТИ.
ПОДЛОКОТНИКИ: ЛАКИРОВАННОЕ
ДЕРЕВО.
ПОКРЫТИЕ: НАТУРАЛЬНАЯ КОЖА
ТОЛЩИНОЙ 2ММ.

BOSSO 3



SOFA

STRUCTURE: SOLID WOOD.
SEAT AND BACK PADDING:
POLYURETHANE FOAM, DENSITY
30D-20S.
ARMREST: LACQUERED WOOD
COVERING: LEATHER 2MM THICK
BOSSO 2 W151 D92 H81
BOSSO 3 W200 D92 H81

ДИВАН

КАРКАС: МАССИВ ДЕРЕВА.
СИДЕНИЕ И СПИНКА: ПОРОЛОН
ПОВЫШЕННОЙ КОМФОРТНОСТИ.
ПОДЛОКОТНИКИ: ЛАКИРОВАННОЕ
ДЕРЕВО.
ПОКРЫТИЕ: НАТУРАЛЬНАЯ КОЖА
ТОЛЩИНОЙ 2ММ.

R 206R

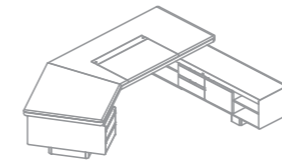

DESK. ПИСЬМЕННЫЙ СТОЛ

R 206L W260 D204 H76
R 206R W260 D204 H76

R 203R

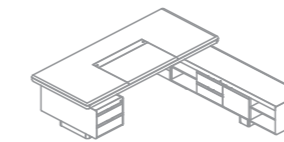

DESK. ПИСЬМЕННЫЙ СТОЛ

R 203L W210 D204 H76
R 203R W210 D204 H76

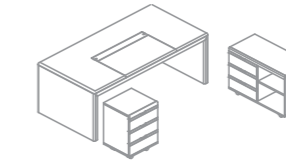

DESK WITH TWO DRAWER
BOXES. ПИСЬМЕННЫЙ СТОЛ С
ДУМЯ ВЪЯКАТЫМИ
ТУМБАМИ

R 226 W180 D90 H76
W90 D42 H65
W45 D60 H65
R 216 W180 D90 H76
W90 D42 H65
W45 D60 H65

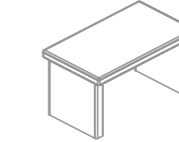

ADDITIONAL DETACHABLE UNIT.
БРИФИНГ ПРИСТАВКА

MUX 1270 W120 D70 H76

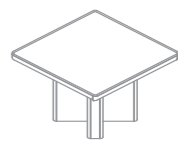

CONFERENCE TABLE. СТОЛ
СОВЕЩАНИЙ

RH 110 W100 D100 H76

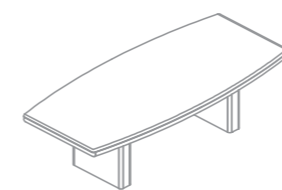

CONFERENCE TABLE. СТОЛ
СОВЕЩАНИЙ

RH 124 W240 D110 H76

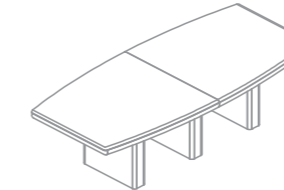

CONFERENCE TABLE. СТОЛ
СОВЕЩАНИЙ

RH 115 W350 D150 H76

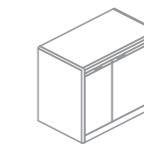

BAR. МИНИ БАР

RL 316 W80 D55 H76

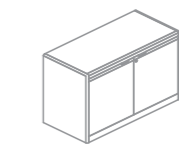

CREDENZA WITH TWO DOORS.
ГРЕДЕНЦИЯ С ДВУМЯ
ДВЕРКАМИ

RL 308 W100 D47 H76

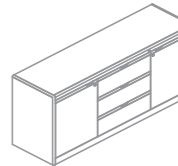

CREDENZA WITH TWO DOORS
AND DRAWERS. ГРЕДЕНЦИЯ С
ДВУМЯ ДВЕРКАМИ И
ЯЩИКАМИ

RL 309 W160 D47 H76



CABINET WITH WOODEN DOOR
AND COAT RACK. ШКАФ С
ДЕРЕВЯННОЙ ДВЕРКОЙ И
ВЕШАЛКОЙ ДЛЯ ОДЕЖДЫ

MUX 0518WO W53,8 D47
H147

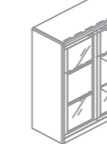

CABINET WITH GLASS DOORS.
ШКАФ СО СТЕКЛЯННЫМИ
ДВЕРКАМИ

MUX 1015 W103,8 D47 H147



CABINET WITH WOODEN DOORS
AND SHELVES. ШКАФ С
ДЕРЕВЯННЫМИ ДВЕРКАМИ И
ПОЛКАМИ

MUX 1015W W103,8 D47
H147

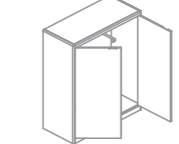

CABINET WITH WOODEN DOORS
AND COAT RACK. ШКАФ С
ДЕРЕВЯННЫМИ ДВЕРКАМИ И
ВЕШАЛКОЙ ДЛЯ ОДЕЖДЫ

MUX 1015WO W103,8 D47
H147

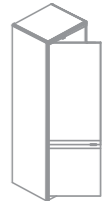

CABINET WITH COAT RACK.
ШКАФ С ВЕШАЛКОЙ ДЛЯ
ОДЕЖДЫ

MUX 0520 W54 D47 H208

BOSSO 1 W102 D92 H81

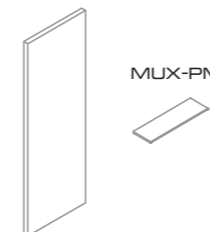

EASY PANEL. СТЕНОВАЯ ПАНЕЛЬ
ПАНЕЛЬ, ПОЛКА

MUX-P100 W100 D6 H260
MUX-PM W100 D28 H2



PANEL WITH THREE SPLIT
SHELVES. СТЕНОВАЯ ПАНЕЛЬ С
ТРЕМЯ ПОЛКАМИ

MUX-P100A W100 D34 H260

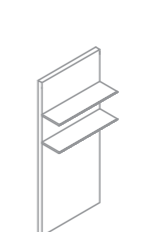

PANEL WITH TWO SPLIT
SHELVES. СТЕНОВАЯ ПАНЕЛЬ С
ДУМЯ ПОЛКАМИ

MUX-P100B W100 D34 H208



OCCASIONAL TABLE.
ЖУРНАЛЬНЫЙ СТОЛИК

MUX 6060 W60 D60 H43



OCCASIONAL TABLE.
ЖУРНАЛЬНЫЙ СТОЛИК

MUX 1260 W120 D60 H43

MUX

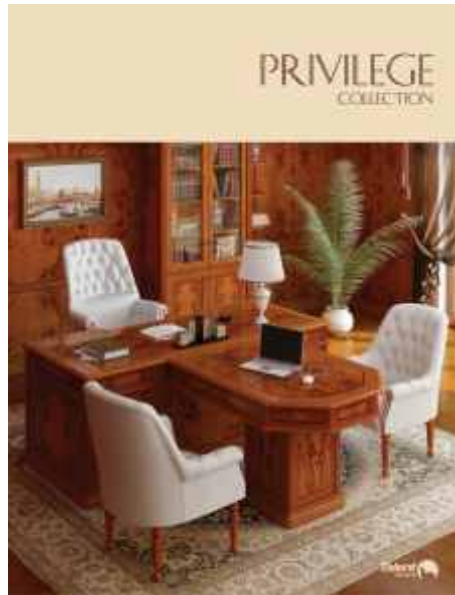

PRIVILEGE

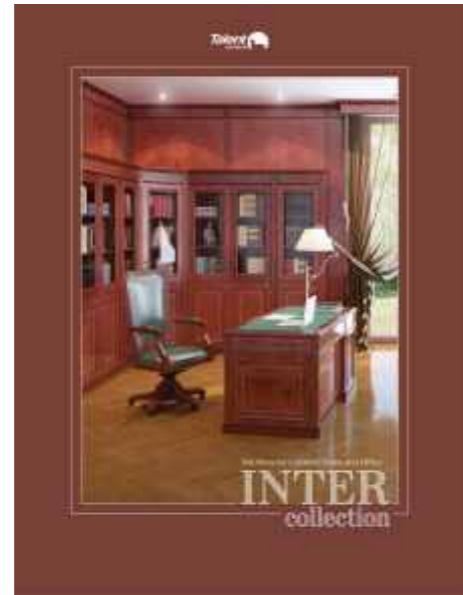

INTER

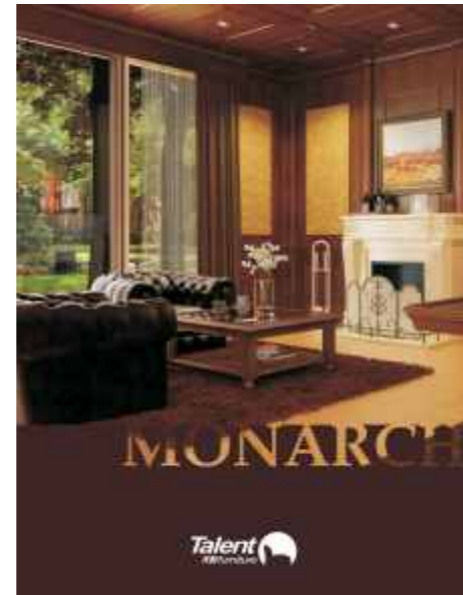

MONARCH



MISTER



DAO



TECO + TECOCEO



IMPRINT

SCENE DESIGN, CATALOGUE DESIGN:
YURY SYSOEV

PRODUCT DETAILS CONTAINED IN THIS BROCHURE
ARE CORRECT AT THE TIME OF PRINTING. TALENT
GROUP RESERVES THE RIGHT TO EFFECT CHANGES
WITHOUT NOTICE.

COLOURS SHOWN IN THE BROCHURE ARE FOR
REFERENCE ONLY AS THEY MAY BE SUBJECT TO
VARIATION DURING THE PRINTING PROCESS.